

搜索模式



全地形
适用于充斥着大量垃圾的休闲场所、田地和
历史古迹，包括进行最常规的探测。



海滩
任何高盐度地质条件的理想选择—
干沙滩、湿沙滩、冲浪区和水下。



金矿
非常适合矿化矿地点的淘金活动。



常规

不确定该用哪个模式？
针对检测地点使用常规模式。



常规



低导电性物体



深层



冲浪区和水下



常规



快速



低导电性物体



高导电性物体



排除垃圾干扰

快速入门

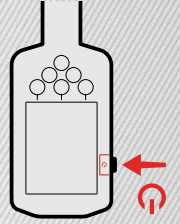

1 开机

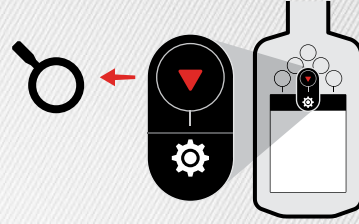

2 选择搜索模式

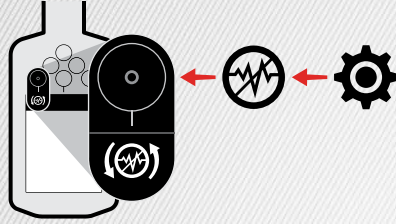

3 噪声消除

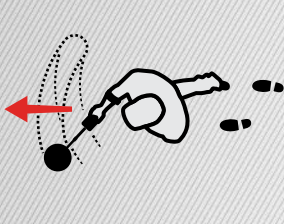

4 开始探测



扫描二维码或访问公司网站 www.minelab.com/manticore，
查看产品的所有下载资料，包括完整版《用户手册》、技术规格、
软件更新和学习资源。

可选下列语种：

- | | | |
|------------|-------------|--------------|
| EN English | FR français | PT Português |
| DE Deutsch | JP 日本語 | RU русский |
| ES Español | KO 한국어 | ZH 中文 |

查询产品合规信息：

⚙️ 设置 > ⚙️ 常规设置 > 📄 合规性

minelab.com

4901-0467-1



MANTICORE®

使用入门指南



组装

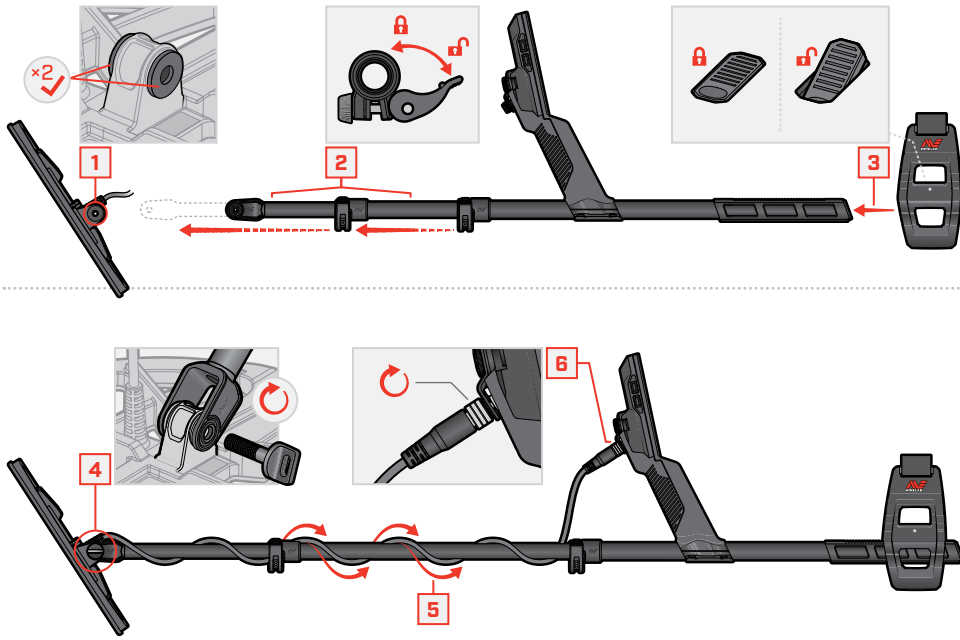

拧紧凸轮锁紧器

如果凸轮锁紧器滑脱或松动, 应将其拧紧。

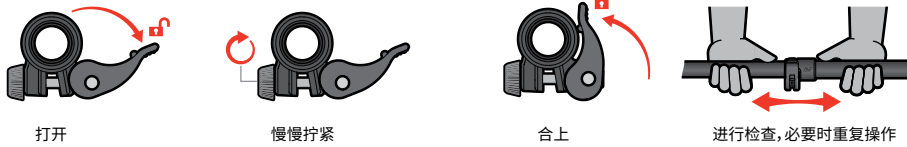

充电

🕒 7至8小时

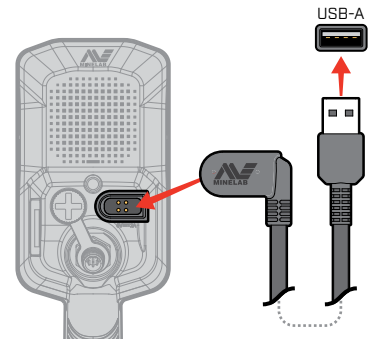

⚠️ 注意: 务必使用充电规格不低于2A / 5V的优质USB充电器为探测仪充电。使用劣质USB充电器可能导致USB充电故障。

USB充电器上应带有下列认证标志:



⚠️ 注意: 仅允许在0°C到+40°C的环境温度范围内为探测仪充电。

🕒 3小时



控件与显示界面



设置菜单

在检测页面按下▲, 打开设置菜单。



- 返回
- 常规设置
- 频率
- 音频模式
- 目标音调
- 铁质金属目标音调
- 铁质金属检测限值
- 识别模式
- 寻获速度
- 地面平衡
- 噪声消除
- 搜索模式
- 音量

闪光灯

跟踪地面平衡

无线音频

光线传感器

耳机连接

电量/充电状态

目标ID号

88 88 00

导体物体ID 导体物体ID, 带铁质金属目标指示符 盐分指示符 (仅限海滩模式)

无线音频开/关

目标深度指示符

侧面软键

目标ID图

铁质金属检测限值

目标轨迹 (例如钉子)

识别模式

目标轨迹 (例如硬币)

铁质金属含量 重量

铁质金属含量 重量

铁质金属含量 重量

目标ID导电性量程

0 99

浏览箭头 [x4]

充电状态LED灯

大块金属目标检测超载

搜索模式

频率

电源

灵敏度等级

背光/照明

操作栏

更改操作/图标, 取决于设置或当前画面

操作栏软键 [x2]

灵敏度

在检测页面中按下◀/▶, 调节灵敏度

精确定位

在检测页面按下▼, 选择精确定位模式